

Решетка настенная однорядная РВ 2535-1

РВ 2535-1 решетка вентиляционная однорядная регулируемая (жалюзи вращаются).

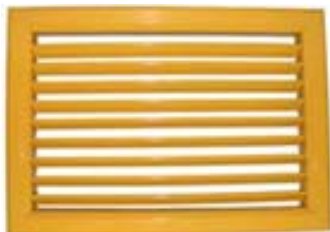

РВ 2535-1

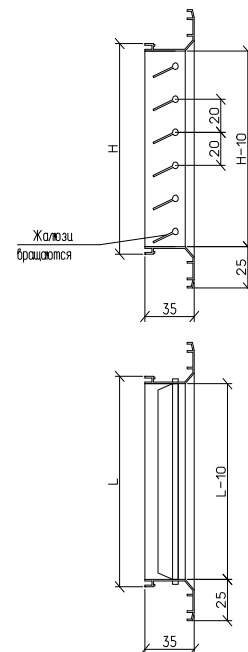

Решетка настенная однорядная РВ 2535-1														
высота длина	100	150	200	250	300	350	400	450	500	600	700	800	900	1000
100	30,35	36,01	41,67	47,41	53,07	58,73	64,47	70,13	75,79	91,55	103,89	115,22	126,54	137,87
150		42,98	50,02	57,06	64,11	71,15	78,12	85,16	92,20	111,66	126,69	140,70	154,64	168,65
200			58,37	66,72	75,07	83,49	91,84	100,19	108,54	131,77	149,48	166,11	182,81	199,50
250				76,45	86,10	95,83	105,49	115,22	124,94	151,88	172,21	191,59	210,90	230,29
300					97,14	108,17	119,21	130,24	141,28	171,99	195,00	217,00	239,07	261,07
350						120,52	132,86	145,27	157,61	192,10	217,80	242,48	267,17	291,85
400							146,58	160,30	174,02	212,21	240,52	267,89	295,26	322,63
450								175,33	190,36	232,25	263,32	293,38	323,43	353,49
500									206,69	252,36	286,12	318,79	351,53	384,27
600										292,58	332,80	372,95	413,17	453,39
700											377,23	422,75	468,27	513,86
800												471,54	522,43	573,32
900													576,52	632,78
1000														692,24

Решетка настенная однорядная РВ 2535-1П (Ж)

РВ 2535-1П - вентрешетка однорядная переточная (жалюзи жестко закреплены под углом 45°).
+20% к стоимости РВ 2535-1.

РВ 2535-1П

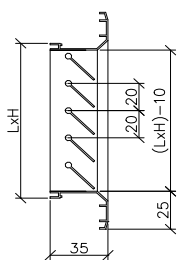

РВ 2535-1Ж вентрешетка однорядная (жалюзи жестко закреплены под углом 45°).
+10% к стоимости РВ 2535-1.

РВ 2535-1Ж

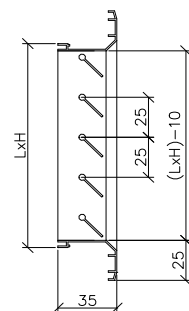

РВ 3030-1R - вентрешетка однорядная радиальная (жалюзи вращаются).
+100% к стоимости РВ 2535-1.

Всегда свежий прайс на WWW.GSN.KIEV.UA (в PDF формате).

Цены указаны в гривнах с учетом НДС 20%

- крашенные белые RAL 9016.
- крашенные по каталогу RAL + 5-15%.
- анодно-оксидное покрытие +20%.

Постоянным клиентам СКИДКА!!!

ЧП Григоренко С.Н.,

г.Киев, ул.Вискозная, 3. Тел/Факс: 2927286, 5011825, 5591262; Тел.: 3326671;
www.gsn.kiev.ua e-mail: gsn100@mail.ru

Решетка настенная однорядная РВ 3040-1

РВ 3040-1 решетка вентиляционная однорядная регулируемая (жалюзи вращаются).

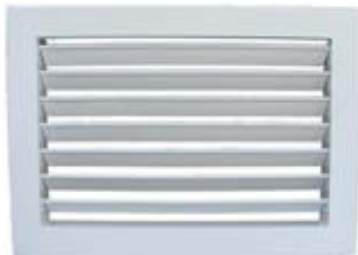

РВ 3040-1

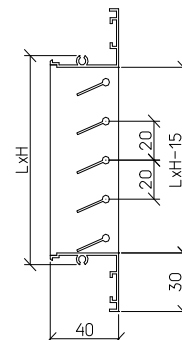

Решетка настенная однорядная РВ 3040-1														
Высота длина	100	150	200	250	300	350	400	450	500	600	700	800	900	1000
100	31,86	37,81	43,76	49,78	55,72	61,67	67,69	73,64	79,58	96,13	109,09	120,98	132,87	144,76
150		45,13	52,52	59,92	67,31	74,71	82,02	89,42	96,81	117,24	133,02	147,73	162,37	177,08
200			61,29	70,06	78,82	87,66	96,43	105,20	113,96	138,36	156,96	174,41	191,95	209,48
250				80,27	90,41	100,62	110,76	120,98	131,19	159,47	180,82	201,17	221,45	241,80
300					102,00	113,58	125,17	136,76	148,34	180,59	204,75	227,85	251,03	274,12
350						126,54	139,50	152,54	165,50	201,70	228,69	254,61	280,53	306,44
400							153,91	168,32	182,72	222,82	252,55	281,29	310,03	338,77
450								184,10	199,88	243,86	276,49	308,05	339,60	371,16
500									217,03	264,98	300,42	334,73	369,11	403,49
600										307,21	349,44	391,59	433,82	476,06
700											396,09	443,89	491,68	539,56
800												495,11	548,55	601,99
900													605,34	664,42
1000														726,85

Решетка настенная однорядная РВ 3040-1П (Ж)

РВ 3040-1П - вентрешетка однорядная переточная (жалюзи жестко закреплены под углом 45°).
+20% к стоимости РВ 3040-1.

РВ 3040-1Ж вентрешетка однорядная (жалюзи жестко закреплены под углом 45°).
+10% к стоимости РВ 3040-1.

РВ 3040-1П

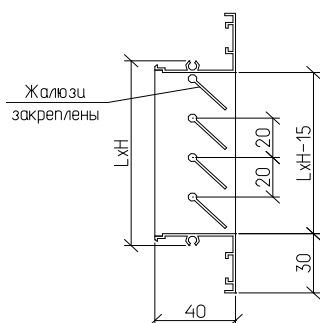

РВ 3040-1Ж

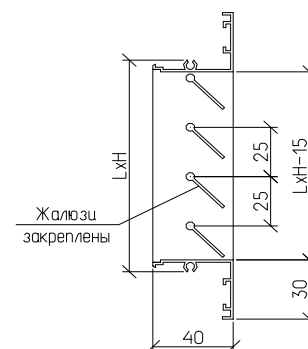

Всегда свежий прайс на WWW.GSN.KIEV.UA (в PDF формате).

Цены указаны в гривнах с учетом НДС 20%

- крашенные белые RAL 9016.
- крашенные по каталогу RAL + 5-15%.
- анодно-оксидное покрытие +20%.

Постоянным клиентам СКИДКА!!!

ЧП Григоренко С.Н., г.Киев, ул.Вискозная, 3. Тел/Факс: 2927286, 5011825, 5591262; Тел.: 3326671;
www.gsn.kiev.ua e-mail: gsn100@mail.ru

Решетка настенная однорядная накладная РВ 1525-1

Решетка настенная однорядная накладная РВ 1525-1

Жалюзи вращаются.

Материал рамки - оцинкованная сталь.

Материал жалюзей - алюминий.



РВ 1525-1

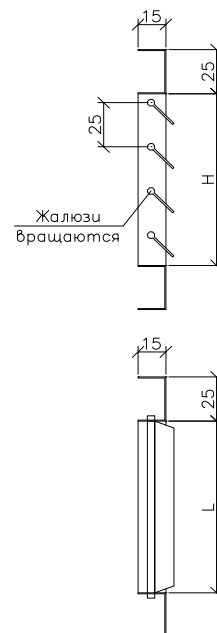

Решетка настенная однорядная накладная РВ 1525-1														
высота длина	100	150	200	250	300	350	400	450	500	600	700	800	900	1000
100	38,39	45,56	52,72	59,98	67,14	74,31	81,56	88,73	95,89	115,82	131,44	145,77	160,09	174,42
150		54,38	63,28	72,19	81,10	90,01	98,83	107,74	116,65	141,27	160,28	178,01	195,64	213,37
200			73,85	84,41	94,97	105,63	116,19	126,75	137,32	166,71	189,12	210,15	231,28	252,40
250				96,72	108,93	121,24	133,46	145,77	158,07	192,15	217,87	242,39	266,82	291,35
300					122,90	136,86	150,82	164,78	178,74	217,59	246,71	274,54	302,46	330,29
350						152,47	168,09	183,79	199,41	243,04	275,55	306,78	338,01	369,24
400							185,45	202,80	220,16	268,48	304,30	338,93	373,55	408,18
450								221,82	240,83	293,83	333,14	371,17	409,19	447,22
500									261,50	319,27	361,98	403,31	444,74	486,16
600										370,16	421,04	471,83	522,72	573,60
700											477,25	534,84	592,43	650,11
800												596,57	660,95	725,34
900													729,38	800,56
1000														875,79

Решетка настенная накладная РВ 1525-1П (Ж)

РВ 1525-1П решетка вентиляционная однорядная переточная

(жалюзи жестко закреплены под углом 45°).

+20% к стоимости РВ 1525-1.

РВ 1525-1П

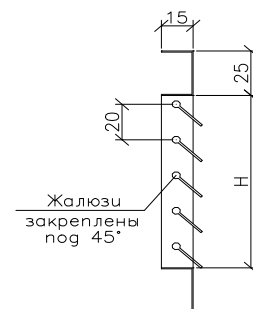

РВ 1525-1Ж

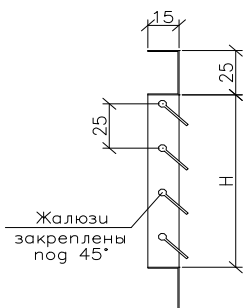

РВ 1525-1Ж решетка вентиляционная однорядная

(жалюзи жестко закреплены под углом 45°).

+10% к стоимости РВ 1525-1.

Всегда свежий прайс на WWW.GSN.KIEV.UA (в PDF формате).

Цены указаны в гривнах с учетом НДС 20%

- крашенные белые RAL 9016.

- крашенные по каталогу RAL + 5-15%.

Постоянным клиентам СКИДКА!!!

ЧП Григоренко С.Н., г.Киев, ул.Вискозная, 3. Тел/Факс: 2927286, 5011825, 5591262; Тел.: 3326671;
www.gsn.kiev.ua e-mail: gsn100@mail.ru

Решетка настенная двухрядная РВ 2565-2

РВ 2565-2 решетка вентиляционная двухрядная



РВ 2565-2

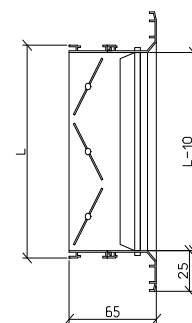
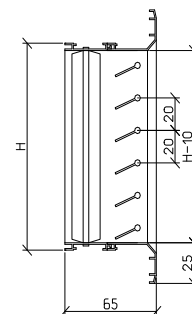

Решетка настенная двухрядная РВ 2565-2														
длина высота	100	150	200	250	300	350	400	450	500	600	700	800	900	1000
100	48,21	58,30	64,03	73,25	82,47	91,69	102,66	111,88	121,10	145,64	165,09	185,28	203,72	223,97
150		70,79	78,34	89,66	100,99	112,31	126,25	137,58	148,90	179,54	203,21	228,54	251,20	276,46
200			92,64	106,94	121,24	135,62	149,92	164,22	178,52	213,44	242,12	271,74	299,40	329,02
250				122,48	138,96	155,36	173,51	189,05	204,66	247,35	279,44	314,94	346,01	381,51
300					156,60	175,11	197,18	214,82	232,47	281,25	317,55	358,14	393,49	434,08
350						194,86	220,78	240,52	260,34	315,16	355,67	401,41	440,90	486,57
400							244,44	268,04	291,71	349,06	396,32	444,60	490,85	539,13
450								292,07	317,77	382,97	431,90	487,80	535,79	591,62
500									343,83	416,87	470,01	531,00	583,20	644,18
600										498,62	566,43	635,25	702,04	770,87
700											638,37	721,64	792,65	875,92
800												808,11	894,50	980,97
900													982,35	#####
1000														1 191,1

Решетка настенная двухрядная РВ 2565-2М

РВ 2565-2М решетка вентиляционная двухрядная с механической регулировкой жалюзи второго ряда.



РВ 2565-2М

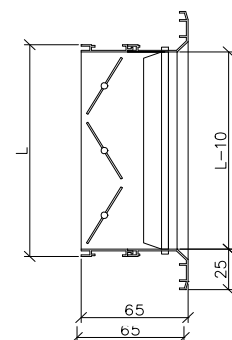
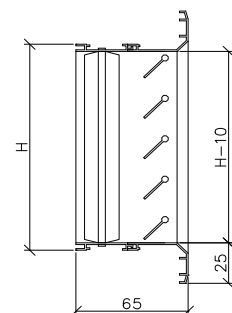

Решетка настенная двухрядная РВ 2565-2М														
длина высота	100	150	200	250	300	350	400	450	500	600	700	800	900	1000
100	60,55	74,78	82,69	99,39	112,38	125,31	140,05	156,74	169,74	201,76	232,47	260,13	289,82	317,48
150	70,64	87,27	96,99	115,87	130,90	146,00	163,71	182,52	197,54	235,66	270,58	303,40	337,23	370,04
200	73,47	90,68	111,37	132,28	149,41	166,62	187,31	208,22	225,42	269,56	308,70	346,59	384,71	422,53
250	82,69	102,00	125,67	148,68	168,00	187,24	210,98	233,99	253,30	303,47	346,81	389,79	432,12	475,09
300	91,91	113,33	139,97	165,09	186,51	207,93	234,57	259,69	281,11	337,37	384,93	432,99	479,52	527,58
350	101,13	124,65	154,28	181,57	205,02	228,54	258,24	285,46	308,99	371,28	423,04	476,18	527,00	580,15
400	110,35	135,98	168,65	197,98	223,61	249,16	281,83	311,24	336,79	405,18	461,16	519,45	574,41	632,64
450	119,57	147,31	182,95	214,39	242,12	269,85	305,50	336,94	364,67	439,08	499,27	562,65	621,82	685,20
500	128,79	158,63	197,25	230,80	260,63	290,47	329,10	362,71	392,48	472,99	537,39	605,85	669,23	737,69
600	151,59	186,58	232,17	270,94	305,94	340,93	386,52	425,22	460,21	554,74	629,51	710,10	783,79	864,38

Всегда свежий прайс на WWW.GSN.KIEV.UA (в PDF формате).

Цены указаны в гривнах с учетом НДС 20%

- крашенные белые RAL 9016.
- крашенные по каталогу RAL + 5-15%.
- анодно-оксидное покрытие +10%.

Постоянным клиентам СКИДКА!!!

ЧП Григоренко С.Н., г.Киев, ул.Вискозная, 3. Тел/Факс: 2927286, 5011825, 5591262; Тел.: 3326671;
www.gsn.kiev.ua e-mail: gsn100@mail.ru

Решетка настенная двухрядная РВ 3040-2

РВ 3040-2 решетка вентиляционная двухрядная



РВ 3040-2

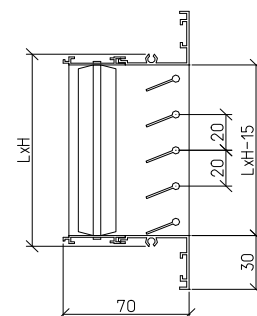

Решетка настенная двухрядная РВ 3040-2														
длина высота	100	150	200	250	300	350	400	450	500	600	700	800	900	1000
100	50,62	61,21	67,23	76,92	86,60	96,28	107,79	117,47	127,15	152,92	173,35	194,54	213,90	235,17
150		74,32	82,25	94,14	106,04	117,93	132,56	144,46	156,35	188,52	213,37	239,97	263,76	290,28
200			97,27	112,29	127,30	142,40	157,41	172,43	187,45	224,12	254,23	285,33	314,37	345,47
250				128,60	145,90	163,13	182,19	198,50	214,89	259,72	293,41	330,69	363,31	400,59
300					164,43	183,87	207,04	225,56	244,09	295,32	333,43	376,04	413,17	455,78
350						204,60	231,82	252,55	273,36	330,91	373,45	421,48	462,94	510,89
400							256,67	281,44	306,29	366,51	416,14	466,83	515,39	566,08
450								306,67	333,66	402,11	453,49	512,19	562,58	621,20
500									361,03	437,71	493,51	557,55	612,36	676,39
600										523,55	594,75	667,01	737,14	809,41
700											670,29	757,73	832,28	919,71
800												848,52	939,23	1 030
900													1 031,5	1 140
1000														1 251

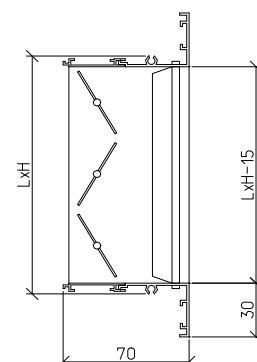

Решетка настенная двухрядная РВ 3040-2М

РВ 3040-2М решетка вентиляционная двухрядная с механической регулировкой жалюзи второго ряда.



РВ 3040-2М

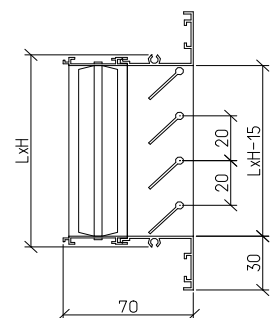

Решетка настенная двухрядная РВ 3040-2М														
длина высота	100	150	200	250	300	350	400	450	500	600	700	800	900	1000
100	63,58	78,52	86,83	104,36	118,00	131,57	147,05	164,58	178,23	211,84	244,09	273,13	304,31	333,35
150	74,17	91,63	101,84	121,66	137,44	153,30	171,90	191,64	207,42	247,44	284,11	318,57	354,09	388,54
200	77,14	95,21	116,94	138,89	156,88	174,95	196,67	218,63	236,69	283,04	324,13	363,92	403,94	443,66
250	86,83	107,10	131,95	156,12	176,40	196,60	221,52	245,69	265,97	318,64	364,15	409,28	453,72	498,85
300	96,51	119,00	146,97	173,35	195,83	218,32	246,30	272,67	295,16	354,24	404,17	454,64	503,50	553,96
350	106,19	130,89	161,99	190,65	215,27	239,97	271,15	299,74	324,43	389,84	444,19	499,99	553,35	609,15
400	115,87	142,78	177,08	207,88	234,79	261,62	295,92	326,80	353,63	425,44	484,21	545,43	603,13	664,27
450	125,55	154,67	192,10	225,11	254,23	283,35	320,78	353,78	382,90	461,04	524,23	590,78	652,91	719,46
500	135,23	166,56	207,12	242,34	273,67	305,00	345,55	380,85	412,10	496,64	564,25	636,14	702,69	774,57
600	159,17	195,91	243,78	284,49	321,23	357,98	405,85	446,48	483,22	582,47	660,99	745,61	822,98	907,59

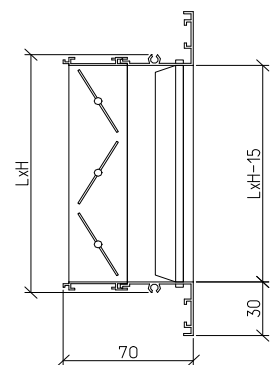

Всегда свежий прайс на WWW.GSN.KIEV.UA (в PDF формате).

Цены указаны в гривнах с учетом НДС 20%

- крашенные белые RAL 9016.
- крашенные по каталогу RAL + 5-15%.
- анодно-оксидное покрытие +10%.

Постоянным клиентам СКИДКА!!!

ЧП Григоренко С.Н., г.Киев, ул.Вискозная, 3. Тел/Факс: 2927286, 5011825, 5591262; Тел.: 3326671; www.gsn.kiev.ua e-mail: gsn100@mail.ru

Решетка настенная двухрядная РВ 2565-2(D20)

РВ 2565-2(D20) решетка

вентиляционная двухрядная



РВ 2565-2(D20)

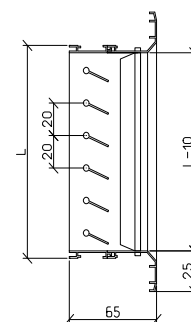
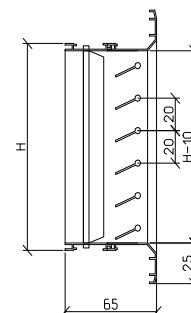

Решетка настенная двухрядная РВ 2565-2(D20)														
длина высота	100	150	200	250	300	350	400	450	500	600	700	800	900	1000
100	51,26	62,29	67,81	77,90	89,08	99,10	110,28	120,37	131,55	157,11	179,39	200,59	221,87	243,06
150		75,87	82,91	95,25	109,19	121,53	135,54	147,81	161,83	193,41	220,70	246,99	273,27	299,55
200			100,26	115,36	132,79	147,89	165,24	180,34	197,69	236,46	269,85	302,38	334,83	367,28
250				132,79	152,90	170,25	190,43	207,78	227,96	272,69	311,24	348,70	386,23	423,77
300					176,42	196,60	220,12	240,31	263,83	315,74	360,39	404,09	447,80	491,43
350						219,03	245,32	267,75	294,10	351,96	401,70	450,48	499,20	547,91
400							275,01	300,27	329,97	395,02	450,92	505,80	560,76	615,65
450								327,72	360,24	431,24	492,23	552,20	612,16	672,13
500									396,11	474,30	541,45	607,59	673,73	739,87
600										567,51	647,81	727,09	806,37	885,65
700											738,34	828,80	919,33	1 009,9
800												930,59	1 032,3	1 134,0
900													1 145,3	1 258,2
1000														1 382,4

Решетка настенная двухрядная РВ 3040-2(D20)

РВ 3040-2(D20) решетка

вентиляционная двухрядная

РВ 3040-2(D20)

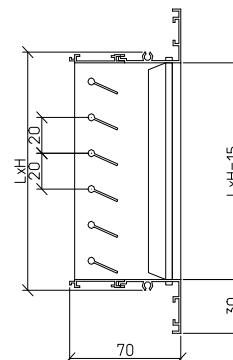
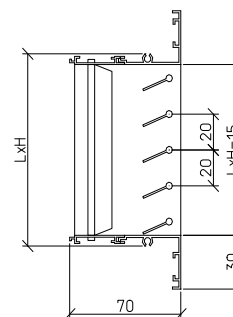

Решетка настенная двухрядная РВ 3040-2(D20)														
длина высота	100	150	200	250	300	350	400	450	500	600	700	800	900	1000
100	53,82	65,41	71,20	81,79	93,53	104,05	115,79	126,39	138,13	164,96	188,36	210,62	232,96	255,22
150		79,66	87,05	100,01	114,65	127,61	142,32	155,20	169,92	203,08	231,74	259,33	286,93	314,52
200			105,27	121,13	139,42	155,28	173,50	189,36	207,57	248,28	283,35	317,50	351,57	385,65
250				139,42	160,54	178,76	199,95	218,17	239,36	286,32	326,80	366,13	405,54	444,95
300					185,24	206,43	231,13	252,32	277,02	331,52	378,41	424,30	470,19	516,00
350						229,99	257,58	281,14	308,81	369,56	421,78	473,01	524,16	575,31
400							288,76	315,29	346,47	414,77	473,46	531,09	588,80	646,43
450								344,10	378,25	452,81	516,84	579,81	642,77	705,74
500									415,91	498,01	568,52	637,97	707,41	776,86
600										595,89	680,20	763,44	846,69	929,93
700											775,26	870,24	965,30	1 060,4
800												977,12	1 083,9	1 190,7
900													1 202,5	1 321,1
1000														1 451,6

Всегда свежий прайс на WWW.GSN.KIEV.UA (в PDF формате).

Цены указаны в гривнах с учетом НДС 20%

- крашенные белые RAL 9016.
- крашенные по каталогу RAL + 5-15%.
- анодно-оксидное покрытие +20%.

Постоянным клиентам СКИДКА!!!

ЧП Григоренко С.Н., г.Киев, ул.Вискозная, 3. Тел/Факс: 2927286, 5011825, 5591262; Тел.: 3326671;
www.gsn.kiev.ua e-mail: gsn100@mail.ru

Решетка настенная трехрядная PB 2565-2+D40

PB 2565-2+D40 решетка

вентиляционная трехрядная



PB 2565-2+D40

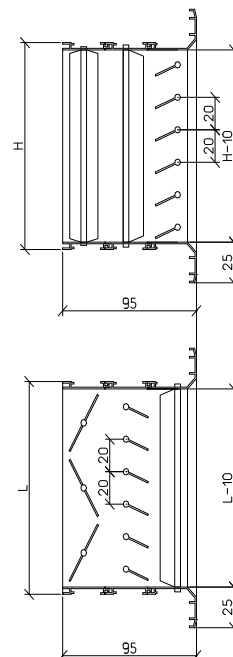

Решетка настенная трехрядная PB 2565-2+D40														
длина высота	100	150	200	250	300	350	400	450	500	600	700	800	900	1000
100	67,30	82,62	91,91	105,85	120,88	134,82	151,66	165,60	180,63	215,77	245,68	276,46	305,43	336,21
150		101,35	113,55	130,61	149,34	166,40	187,74	204,80	223,54	267,31	304,12	342,53	378,32	416,80
200			137,36	158,99	182,81	204,37	228,33	249,82	273,70	331,71	377,16	422,60	468,05	513,43
250				182,81	210,39	235,08	264,48	288,29	315,01	381,59	433,86	486,13	538,40	590,60
300					241,25	269,71	305,07	332,58	363,51	438,29	498,47	558,73	618,84	680,99
350						300,35	341,15	371,86	406,41	488,16	555,17	624,80	690,06	761,57
400							381,73	417,89	458,47	555,39	632,06	708,79	785,46	862,20
450								455,35	499,63	605,27	688,83	772,32	855,81	939,37
500									546,39	661,97	753,37	844,85	936,32	1 027,7
600										793,01	902,93	1 017,7	1 124,3	1 241,4
700											1 025,2	1 158,8	1 280,2	1 413,8
800												1 300,0	1 441,1	1 586,2
900													1 591,9	1 758,6
1000														1 930,9

Решетка настенная трехрядная PB 3040-2+D40

PB 3040-2+D40 решетка

вентиляционная трехрядная

PB 3040-2+D40

Решетка настенная трехрядная PB 3040-2+D40														
длина высота	100	150	200	250	300	350	400	450	500	600	700	800	900	1000
100	70,67	86,75	96,51	111,14	126,92	141,56	159,24	173,88	189,66	226,56	257,96	290,28	320,70	353,02
150		106,42	119,22	137,14	156,81	174,72	197,13	215,04	234,71	280,68	319,33	359,65	397,23	437,64
200			144,23	166,94	191,95	214,59	239,74	262,31	287,39	348,29	396,01	443,73	491,45	539,10
250				191,95	220,91	246,83	277,71	302,71	330,76	400,66	455,55	510,44	565,32	620,13
300					253,31	283,19	320,32	349,21	381,68	460,20	523,40	586,67	649,78	715,04
350						315,36	358,20	390,45	426,74	512,57	582,93	656,04	724,57	799,65
400							400,82	438,78	481,39	583,16	663,66	744,23	824,73	905,31
450								478,11	524,61	635,53	723,27	810,93	898,60	986,34
500									573,71	695,07	791,04	887,09	983,14	1 079,1
600										832,66	948,07	1 068,6	1 180,5	1 303,5
700											1 076,4	1 216,8	1 344,2	1 484,5
800												1 365,0	1 513,2	1 665,5
900													1 671,5	1 846,5
1000														2 027,5

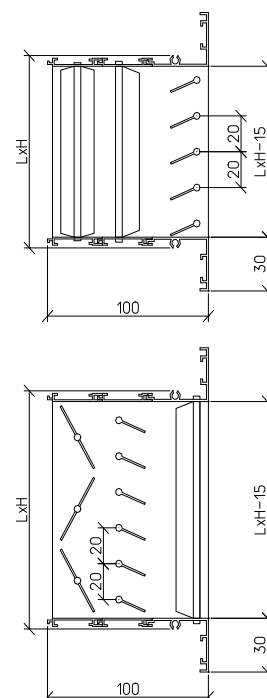

Всегда свежий прайс на WWW.GSN.KIEV.UA (в PDF формате).

Цены указаны в гривнах с учетом НДС 20%

- крашенные белые RAL 9016.
- крашенные по каталогу RAL + 5-15%.
- анодно-оксидное покрытие +15%.

Постоянным клиентам СКИДКА!!!

ЧП Григоренко С.Н., г.Киев, ул.Вискозная, 3. Тел/Факс: 2927286, 5011825, 5591262; Тел.: 3326671;
www.gsn.kiev.ua e-mail: gsn100@mail.ru

Напольная вентиляционная решетка PB 3040-1H(+R)



PB 3040-1H

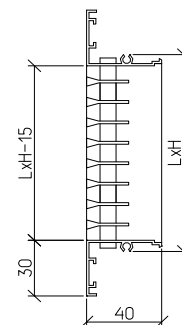

Напольная вентиляционная решетка PB 3040-1H										
длина	200	250	300	400	500	600	700	800	900	1000
высота										
60	82,02	91,48	100,93	100,93	116,78	134,85	150,78	168,77	184,71	202,70
85	92,31	102,91	113,51	113,43	131,27	152,08	169,92	190,73	208,64	229,38
135	121,43	136,60	151,77	153,37	178,91	209,18	234,71	264,98	290,51	320,78
185	126,77	143,39	160,01	193,24	226,56	266,20	299,43	339,15	372,38	412,10
235	147,73	167,25	186,76	225,79	264,82	312,01	351,04	398,23	437,26	484,44
285	172,20	195,61	218,93	265,66	312,39	369,03	415,83	472,47	519,20	575,84

PB 3040-1H+R

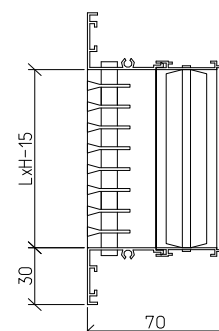

Напольная вентиляционная решетка PB 3040-1H+R										
длина	200	250	300	400	500	600	700	800	900	1000
высота										
60	102,00	115,72	129,51	135,31	158,79	186,46	209,94	237,61	261,85	289,98
85	115,34	130,73	146,06	152,69	178,91	210,93	237,15	269,17	295,39	328,55
135	149,33	169,92	190,42	200,48	235,63	279,61	314,68	358,74	394,95	439,01
185	156,58	178,53	200,48	248,36	292,27	348,29	392,20	448,31	493,44	549,47
235	182,49	208,03	233,57	289,67	340,75	407,14	458,22	525,83	576,91	643,30
285	211,54	241,50	271,46	337,47	397,39	475,83	535,74	615,40	675,32	753,69

Напольная вентиляционная решетка PB 2535-1H(+R)

Линейная вентиляционная решетка PB 2535-1H										
длина	200	250	300	400	500	600	700	800	900	1000
высота										
60	78,12	87,12	96,12	96,12	111,22	128,43	143,60	160,74	175,91	193,04
85	87,92	98,01	108,10	108,03	125,02	144,84	161,83	181,65	198,71	218,45
135	115,65	130,10	144,55	146,07	170,39	199,21	223,54	252,36	276,68	305,50
185	120,73	136,56	152,39	184,04	215,77	253,52	285,17	323,00	354,65	392,48
235	140,70	159,28	177,87	215,04	252,21	297,15	334,32	379,26	416,43	461,37
285	164,00	186,29	208,51	253,01	297,51	351,46	396,03	449,97	494,48	548,42

PB 2535-1H

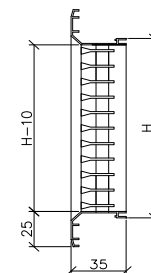

Линейная вентиляционная решетка PB 2565-1H+R										
длина	200	250	300	400	500	600	700	800	900	1000
высота										
60	97,14	110,21	123,35	128,87	151,23	177,58	199,94	226,29	249,38	276,17
85	109,84	124,51	139,10	145,42	170,39	200,88	225,86	256,35	281,33	312,91
135	142,22	161,83	181,35	190,94	224,41	266,30	299,69	341,66	376,14	418,10
185	149,12	170,03	190,94	236,53	278,35	331,71	373,53	426,96	469,94	523,30
235	173,80	198,13	222,45	275,88	324,52	387,76	436,40	500,79	549,44	612,67
285	201,47	230,00	258,53	321,40	378,46	453,17	510,23	586,10	643,16	717,80

PB 2565-1H+R

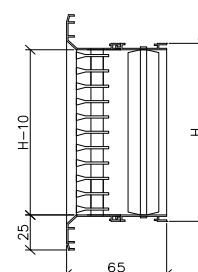

Всегда свежий прайс на WWW.GSN.KIEV.UA (в PDF формате).

Цены указаны в гривнах с учетом НДС 20%

- крашенные белые RAL 9016.
- крашенные по каталогу RAL + 5-15%.
- анодно-оксидное покрытие +20%.

Постоянным клиентам СКИДКА!!!

ЧП Григоренко С.Н.,

г.Киев, ул.Вискозная, 3. Тел./Факс: 2927286, 5011825, 5591262; Тел.: 3326671;
www.gsn.kiev.ua e-mail: gsn100@mail.ru

Решетка наружная воздухозаборная с защитной сеткой РВ 3070-1Н

Наружная воздухозаборная решетка из алюминия с защитной сеткой РВ 3070-1Н.

Жалюзи жестко закреплены под углом 45°.

РВ 3070-1Н

Решетка наружная с защитной сеткой РВ 3070-1Н														
высота длина	100	150	200	250	300	350	400	450	500	600	700	800	900	1000
100	56,70	69,12	79,13	91,48	101,79	111,88	124,22	134,53	146,65	169,30	189,63	212,06	234,79	257,15
150		81,89	94,96	108,03	120,81	133,87	146,87	159,65	174,02	203,43	229,56	255,41	281,25	307,39
200			107,59	124,15	136,78	150,06	166,04	178,67	195,51	226,80	254,97	283,43	311,67	339,84
250				140,55	157,03	173,22	189,70	206,11	222,30	262,45	295,12	327,72	360,68	393,27
300					171,77	189,41	208,07	224,41	244,08	285,54	320,82	355,81	390,81	426,09
350						205,68	228,84	245,03	268,47	308,91	346,23	383,91	421,23	458,61
400							249,82	270,87	292,65	344,63	386,38	428,12	470,23	511,98
450								289,17	317,04	367,65	412,08	456,22	500,36	544,79
500									341,51	403,37	451,94	500,79	549,36	597,93
600										462,10	517,78	573,10	628,50	685,42
700											568,89	634,45	700,30	765,86
800												701,61	773,99	846,30
900													847,61	927,03
1000														1 015,7

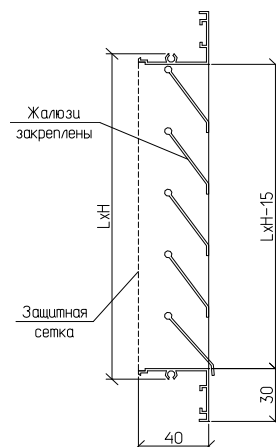

Решетка наружная воздухозаборная с защитной сеткой РВ 5070-1Н

Наружная воздухозаборная решетка из оцинкованной стали с защитной сеткой РВ 5070-1Н.

Жалюзи жестко закреплены под углом 45°.

РВ 5070-1Н

Решетка наружная с защитной сеткой РВ 5070-1Н								
высота длина	500	600	700	800	900	1000	1500	2000
500	255,37	294,57	333,84	372,74	411,94	458,65	612,80	803,26
600		326,16	375,89	425,92	457,20	507,23	674,76	890,80
700			425,38	481,76	524,11	584,55	779,00	1 020,6
800				537,91	594,05	662,29	882,94	1 157
900					636,28	710,09	944,83	1 239
1000						799,45	1 062,8	1 405
1500							1 501	1 985
2000								2 593

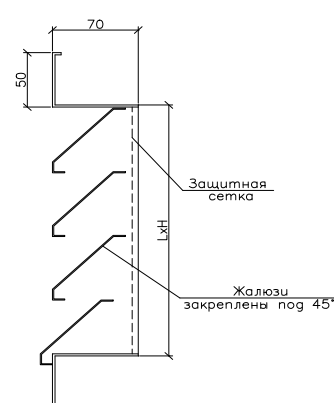

- возможна покраска порошковой эмалью по каталогу RAL.

Решетка на клапаны дымоудаления РВ 3040-1 КлДу

Решетка настенная РВ 3040-1КлДу						
высота длина	500	600	700	800	900	1000
500	366,0	420,6	467,2	513,8	560,5	607,1
600		475,5	530,6	585,6	640,5	695,6
700			588,8	649,6	710,3	771,1
800				713,5	780,1	846,7
900					849,9	922,2
1000						997,7

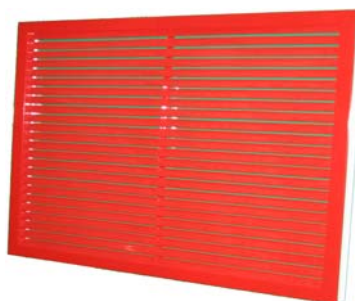

РВ 3040-1КлДу

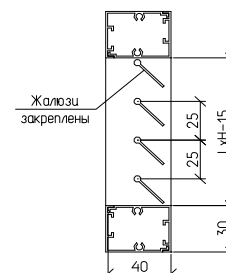

Цены указаны в гривнах с учетом НДС 20%

- крашенные белые RAL 9016.
- крашенные по каталогу RAL + 5-15%.
- анодно-оксидное покрытие +20%.

Постоянным клиентам СКИДКА!!!

ЧП Григоренко С.Н., г.Киев, ул.Вискозная, 3. Тел/Факс: 2927286, 5011825, 5591262; Тел.: 3326671; www.gsn.kiev.ua e-mail: gsn100@mail.ru

Фильтр касетный ФКК

ФКК		
Тип	Dy	Цена
ФКП	100	231,31
ФКП	125	265,24
ФКП	160	315,33
ФКП	200	376,44
ФКП	250	412,54
ФКП	315	517,86
ФКП	355	587,48
ФКП	400	670,20

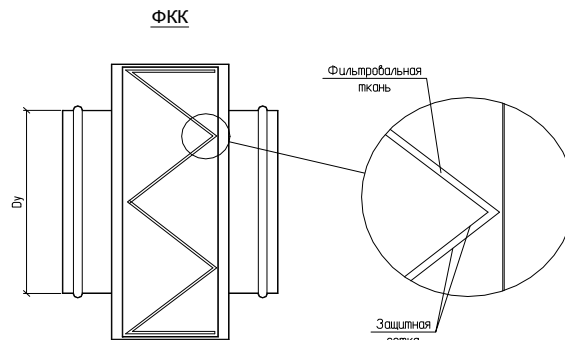

При изготовлении фильтрующего элемента используется высококачественный материал G-3 (100% сложный полиэфир). Начальное сопротивление не превышает 35 Па. Степень очистки 89%. Для смены фильтрующей кассеты используется технологический люк, который установлен на корпусе.

Фильтр касетный ФКП

Фильтр касетный ФКП				
Тип	В	Н	L	Цена
ФКП	300	150	275	282,26
ФКП	400	200	275	359,44
ФКП	500	250	275	440,59
ФКП	500	300	275	471,56
ФКП	600	300	275	483,14
ФКП	600	350	275	513,43
ФКП	700	400	275	596,99
ФКП	800	500	275	717,81
ФКП	900	500	275	774,57
ФКП	1000	500	275	831,33

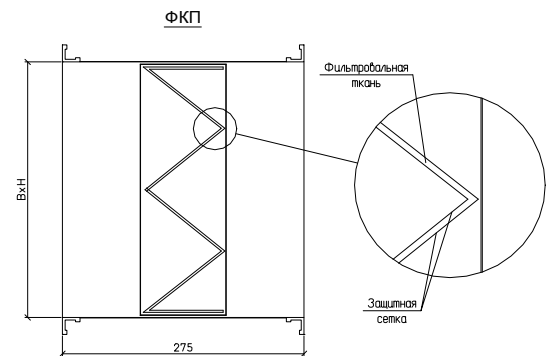

Классический квадратный диффузор



Диффузоры окрашены RAL 9016

Модель	Подключение к адаптеру, мм	Габариты, мм	Нерегулируемый ПДК	Регулируемый ПДК+R
ПДК-6	150	263	114,35	152,46
ПДК-9	225	338	160,08	196,93
ПДК-12	300	413	213,44	271,81
ПДК-14	350	463	266,81	343,04
ПДК-18	450	563	359,09	479,68
ПДК-20	485	598	419,27	554,64

Диффузор ПДК

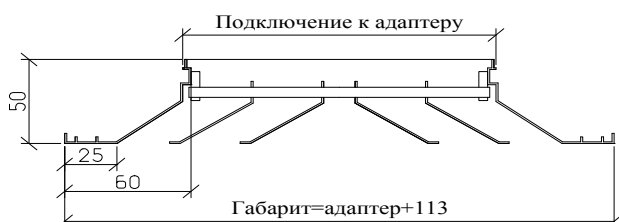

Диффузор ПДК+R

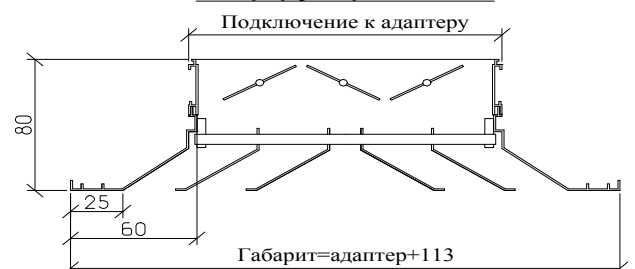

Цены указаны в гривнах с учетом НДС 20% - крашенные белые RAL 9016.

ЧП Григоренко С.Н.,

г.Киев, ул.Вискозная, 3. Тел./Факс: 2927286, 5011825, 5591262; Тел.: 3326671;
www.gsn.kiev.ua e-mail: gsn100@mail.ru

Линейный диффузор LD

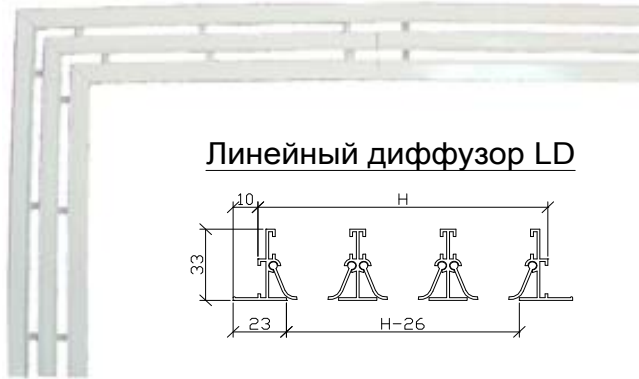

Линейный диффузор LD

Линейный диффузор ЛД				
Модель	Длина, мм			
	500	1000	1500	2000
LD-2 h=87	174,90	327,80	480,70	634,70
LD-3 h=127	221,10	415,80	611,60	807,40
LD-4 h=167	267,30	504,90	742,50	981,20

Решетка потолочная с перфорированной панелью РВ 3030-1 Пл

Решетка потолочная с перфорированной панелью РВ 3030-1Пл									
Высота длина	200	250	300	350	400	450	500	550	600
200	69,04	79,35	89,59	99,90	110,21	120,44	130,75	141,06	151,30
250		91,11	102,87	114,64	126,40	138,16	149,85	161,61	173,37
300			116,09	129,30	142,51	155,80	169,01	182,23	195,44
350				144,04	158,70	173,44	188,11	202,84	217,51
400					174,89	191,08	207,27	223,46	239,65
450						208,73	226,37	244,01	261,72
500							245,53	264,63	283,79
550								285,25	305,86
600									327,93

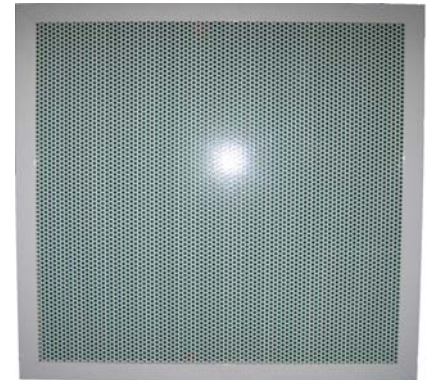

Ротационный диффузор

Ротационный диффузор РД			
Модель	Размер, мм		Цена
	L	H	
РД - 300	300	300	153,98
РД - 350	350	350	187,89
РД - 400	400	400	225,42
РД - 450	450	450	266,44
РД - 500	500	500	311,09
РД - 550	550	550	359,30
РД - 600	600	600	410,99

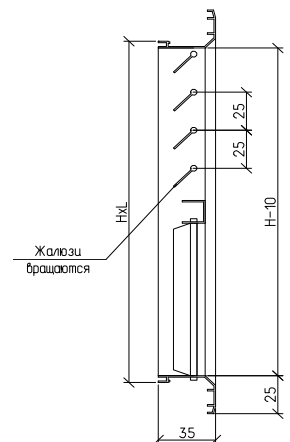

Всегда свежий прайс на WWW.GSN.KIEV.UA (в PDF формате).

Цены указаны в гривнах с учетом НДС 20%

- крашенные белые RAL 9016.
- крашенные по каталогу RAL + 5-15%.
- анодно-оксидное покрытие +20%.

Постоянным клиентам СКИДКА!!!

ЧП Григоренко С.Н.,

г.Киев, ул.Вискозная, 3. Тел/Факс: 2927286, 5011825, 5591262; Тел.: 3326671;
www.gsn.kiev.ua e-mail: gsn100@mail.ru

Клапан гравитационный 535-1Кл

Клапан гравитационный (оцинкованная сталь).

Клапан гравитационный 535-1КЛ						
высота длина	500	600	700	800	900	1000
500	410,7	462,2	513,6	565,2	616,7	668,1
600		512,5	568,2	623,9	679,6	740,1
700			622,7	682,6	742,6	816,9
800				741,3	805,5	893,7
900					868,4	970,4
1000						1047

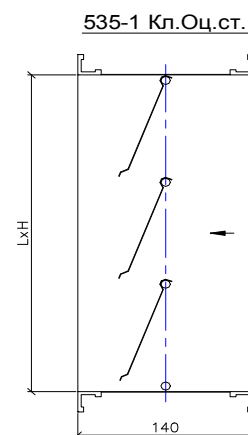

Клапан гравитационный концевой РВ 2535-1Кл

Клапан гравитационный концевой РВ 2535-1Кл									
высота длина	100	150	200	250	300	350	400	450	500
100	37,93	45,01	52,09	59,26	66,34	73,42	80,59	87,66	94,74
150		53,72	62,53	71,33	80,13	88,94	97,65	106,45	115,25
200			72,96	83,40	93,84	104,36	114,80	125,24	135,67
250				95,56	107,63	119,79	131,86	144,02	156,18
300					121,42	135,22	149,01	162,81	176,60
350						150,65	166,07	181,59	197,02
400							183,22	200,38	217,53
450								219,16	237,95
500									258,37

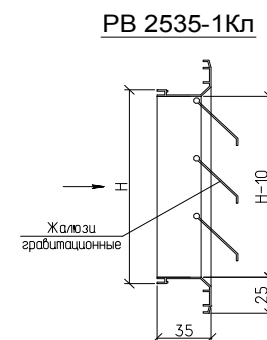

Клапан гравитационный концевой РВ 2535-1Кл (Оц. Ст.)

Клапан гравитационный концевой РВ 2535-1Кл (Оц. Ст.)

Жалюзи гравитационные.

Материал рамки - алюминий.

Материал жалюзей - оцинкованная сталь.

Клапан гравитационный РВ 2535-1Кл (Оц. Ст.)								
высота длина	300	400	500	600	700	800	900	1000
300	112,42	137,45	162,47	187,50	213,60	238,62	263,65	288,60
400		164,01	193,73	223,45	254,18	283,90	313,62	343,34
500			224,92	259,34	294,83	329,25	363,67	402,40
600				295,30	335,49	374,61	413,72	464,16
700					376,07	419,88	463,69	526,91
800						465,23	513,74	588,67
900							563,79	650,42
1000								712,17

РВ 2535-1Кл(Оц.Ст.)

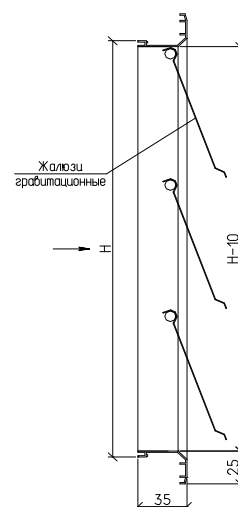

Всегда свежий прайс на WWW.GSN.KIEV.UA

Цены указаны в гривнах с учетом НДС 20%

- крашенные белые RAL 9016.
- крашенные по каталогу RAL + 5-15%.
- анодно-оксидное покрытие +20%.

Постоянным клиентам СКИДКА!!!

ЧП Григоренко С.Н., г.Киев, ул.Вискозная, 3. Тел/Факс: 2927286, 5011825, 5591262; Тел.: 3326671;
www.gsn.kiev.ua e-mail: gsn100@mail.ru

Клапан воздушный регулирующий ВРК

Клапан может комплектоваться электрическим приводом Velimo или ручным приводом.
Цены указаны на клапана в исполнении "под электрический привод".



ВРК

Клапан воздушный регулирующий ВРК									
длина высота	200	300	400	500	600	700	800	900	1000
200	234,30	273,90	313,50	352,00	367,40	403,70	441,10	478,50	514,80
300	305,80	357,50	382,80	431,20	478,50	500,50	545,60	591,80	636,90
400	378,40	413,60	471,90	531,30	561,00	617,10	649,00	702,90	756,80
500	449,90	491,70	562,10	600,60	666,60	707,30	771,10	834,90	898,70
600	489,50	570,90	619,30	695,20	745,80	819,50	893,20	968,00	1041,70
700	557,70	617,10	704,00	763,40	847,00	931,70	1015,30	1100,00	1183,60
800	624,80	690,80	761,20	855,80	949,30	1043,90	1137,40	1232,00	1326,60
900	691,90	765,60	842,60	947,10	1051,60	1156,10	1260,60	1364,00	1468,50
1000	760,10	840,40	925,10	1039,50	1153,90	1268,30	1382,70	1497,10	1611,50

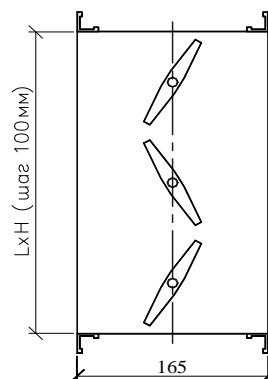

Дроссель-клапан ДК

Дроссель-клапаны прямоугольного сечения с фланцем ДК

Дроссель-клапан ДК										
длина высота	150	200	250	300	350	400	450	500	550	600
150	104,53	113,49	122,43	131,37	140,32	153,57	162,97	172,35	181,73	191,13
200	117,49	127,50	137,51	147,52	157,53	173,50	184,09	194,67	205,25	215,83
250	131,86	142,93	154,01	165,09	176,17	195,02	206,80	218,57	230,35	242,13
300	147,65	159,80	171,93	184,07	196,22	218,13	231,10	244,08	257,05	270,02
350	164,87	178,07	191,28	204,48	217,69	242,84	257,00	271,17	285,34	299,51
400	192,31	207,68	223,05	238,40	253,77	254,61	266,64	278,67	290,71	302,74
450	214,24	230,79	247,35	263,91	280,47	276,45	289,42	302,39	315,37	328,34
500	237,74	255,50	273,25	291,01	308,76	299,55	313,46	327,37	341,28	355,18
550	262,85	281,80	300,74	319,69	338,65	323,90	338,75	353,58	368,43	383,27
600	289,54	309,68	329,84	349,98	370,13	349,49	365,28	381,05	396,84	412,61

Дроссель-клапан ДК

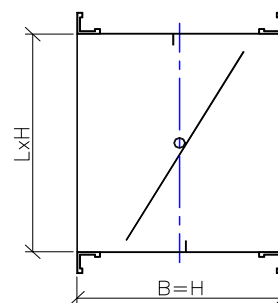

Дроссель-клапаны круглого сечения без фланца ДК Ду

Ду 100	70,99
Ду 125	76,10
Ду 150	82,04
Ду 160	84,65
Ду 200	96,43
Ду 250	114,17
Ду 280	126,42
Ду 315	226,07
Ду 400	271,32
Ду 500	336,92



Дроссель-клапан ДК Ду

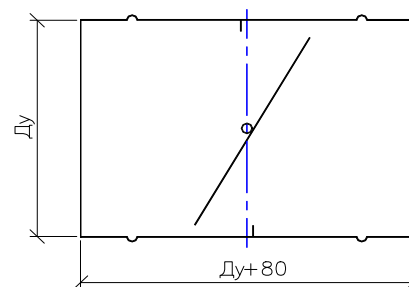

Цены указаны в гривнах с учетом НДС 20%

Постоянным клиентам СКИДКА!!!

ЧП Григоренко С.Н.,

г.Киев, ул.Вискозная, 3. Тел/Факс: 2927286, 5011825, 5591262; Тел.: 3326671;
www.gsn.kiev.ua e-mail: gsn100@mail.ru

Шумоглушители

Шумоглушитель ШПП

Шумоглушитель пластинчатый ШПП				
Тип	ВхНхL	Цена, L=1м	Цена, L=0,75м	Живое сечение, м ²
ШПП	300x150x1000	341,89	275,74	0,0375
ШПП	400x200x1000	436,70	351,98	0,0700
ШПП	500x250x1000	545,49	434,45	0,1000
ШПП	500x300x1000	603,10	479,97	0,1200
ШПП	600x300x1000	639,65	509,69	0,1500
ШПП	600x350x1000	697,26	555,20	0,1750
ШПП	700x400x1000	818,21	647,70	0,2200
ШПП	800x500x1000	978,04	774,33	0,3250
ШПП	1000x500x1000	1261,59	1003,31	0,4000
ШПП	1200x500x1000	1515,25	1202,43	0,4750

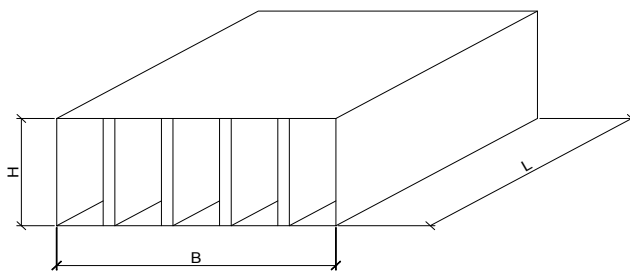

Шумоглушитель ШПК

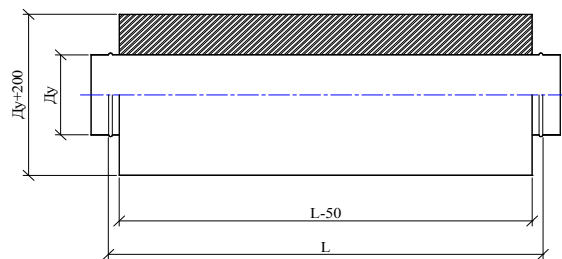

Шумоглушитель круглый ШПК			
Тип	ВхНхL	Цена	Живое сечение, м ²
ШПК	Ду=100мм, L=1м	315,62	0,008
ШПК	Ду=125мм, L=1м	349,95	0,012
ШПК	Ду=160мм, L=1м	398,69	0,020
ШПК	Ду=200мм, L=1м	455,37	0,031
ШПК	Ду=250мм, L=1м	527,69	0,049
ШПК	Ду=315мм, L=1м	624,18	0,078
ШПК	Ду=450мм, L=1м	833,41	0,159
ШПК	Ду=500мм, L=1м	913,93	0,196
ШПК	Ду=550мм, L=1м	996,10	0,238
ШПК	Ду=650мм, L=1м	1165,36	0,332

Шумоглушитель круглый ШПК			
Тип	ВхНхL	Цена	Живое сечение, м ²
ШПК	Ду=100мм, L=0,5м	189,76	0,008
ШПК	Ду=125мм, L=0,5м	211,24	0,012
ШПК	Ду=160мм, L=0,5м	242,04	0,020
ШПК	Ду=200мм, L=0,5м	278,28	0,031
ШПК	Ду=250мм, L=0,5м	325,17	0,049
ШПК	Ду=315мм, L=0,5м	388,72	0,078

Гибкие соединения

Тип	Сечение	Цена
ГС	150x100	90,06
ГС	150x150	103,14
ГС	200x150	116,21
ГС	200x200	129,29
ГС	250x200	142,37
ГС	300x150	142,37
ГС	300x250	168,52
ГС	300x300	181,60
ГС	400x200	181,60
ГС	500x250	220,83
ГС	500x300	233,91
ГС	600x300	260,06
ГС	600x350	273,14
ГС	700x400	312,39
ГС	800x500	364,70
ГС	1000x500	417,01

Тип	Сечение	Цена
ГС	Ду 100	25,35
ГС	Ду 125	30,16
ГС	Ду 150	34,97
ГС	Ду 160	36,88
ГС	Ду 200	44,57
ГС	Ду 250	54,18
ГС	Ду 315	66,68
ГС	Ду 350	73,42
ГС	Ду 400	83,03

Всегда свежий прайс на WWW.GSN.KIEV.UA (в PDF формате).

Цены указаны в гривнах с учетом НДС 20%

Постоянным клиентам СКИДКА!!!

ЧП Григоренко С.Н.,

г.Киев, ул.Вискозная, 3. Тел/Факс: 2927286, 5011825, 5591262; Тел.: 3326671;
www.gsn.kiev.ua e-mail: gsn100@mail.ru

Люк ревизионный РВ 2535-Люк

Материал рамки - алюминий.

Материал люка - оцинкованная сталь.

Люк ревизионный РВ 2535-Люк												
высота длина	200	250	300	350	400	450	500	600	700	800	900	1000
200	111,58	118,58	125,66	132,66	139,74	146,74	153,81	167,89	183,14	197,22	211,30	225,37
250		126,47	134,36	142,24	150,13	158,01	165,90	181,74	198,70	214,47	230,24	246,01
300			143,13	151,82	160,59	169,36	178,06	195,53	214,25	231,71	249,18	266,65
350				161,48	171,06	180,64	190,22	209,38	229,80	248,96	268,12	287,28
400					181,45	191,91	202,38	223,24	245,35	266,20	287,06	307,99
450						203,19	214,54	237,09	260,90	283,45	306,00	328,63
500							226,63	250,95	273,06	300,70	325,02	349,26
600								278,66	307,48	335,19	362,90	390,61
700									338,58	369,68	400,78	431,88
800										404,17	438,66	473,23
900											476,62	514,50
1000												555,85



Панель душирующая ПД

Панель душирующая ПД - 1						
Тип	Dy	A	B	C	H	Цена
ПД - 1	125	300	300	300	700	238,86
ПД - 1	160	400	400	400	700	331,57
ПД - 1	200	500	500	500	700	432,50
ПД - 1	250	600	600	600	700	541,74
ПД - 1	315	700	700	700	700	659,29

Панель душирующая ПД - 2						
Тип	Dy	A	B	C	H	Цена
ПД - 2	125	300	300	300	700	299,30
ПД - 2	160	400	400	400	700	412,33
ПД - 2	200	500	500	500	700	533,32
ПД - 2	250	600	600	600	700	662,61
ПД - 2	315	700	700	700	700	800,48

Панель душирующая ПД - 3							
Тип	A	B	C	L	H	Dy	Цена
ПД - 3	250	250	250	500	700	125	367,18
ПД - 3	300	300	300	600	700	160	448,00
ПД - 3	350	350	350	700	700	200	531,36
ПД - 3	460	460	460	920	700	250	710,15

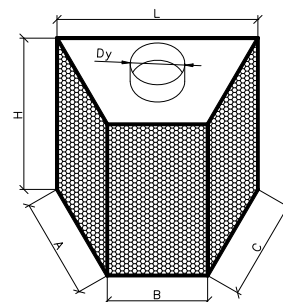
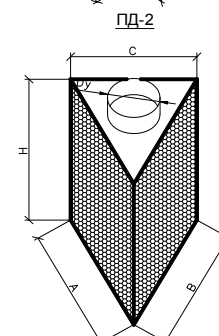
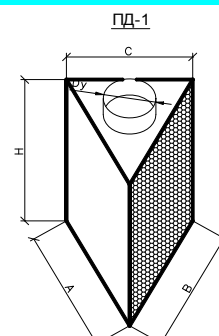

Перфорированные воздухораспределители предназначены для систем вентиляции воздуха в помещениях с высоким уровнем загрязнения либо с избытком тепла.

Воздухораспределитель изготавливается из перфорированной оцинкованной стали толщиной 1 мм, диаметром отверстий 5 мм. Живое сечение равно 45% площади воздухораспределительной панели. По желанию заказчика возможна окраска по каталогу RAL.

Всегда свежий прайс на WWW.GSN.KIEV.UA (в PDF формате).

Цены указаны в гривнах с учетом НДС 20%

- крашенные белые RAL 9016.

- крашенные по каталогу RAL + 5-15%.

Постоянным клиентам СКИДКА!!!

ЧП Григоренко С.Н.,

г.Киев, ул.Вискозная, 3. Тел/Факс: 2927286, 5011825, 5591262; Тел.: 3326671;
www.gsn.kiev.ua e-mail: gsn100@mail.ru

Барометрический клапан БК

Барометрический клапан БК с регулирующей пружиной применяются в приточно-вытяжных системах вентиляции в качестве запорно-регулирующей арматуры. Давление воздуха при котором открывается клапан регулируется с помощью пружины.

Барометрический клапан БК									
Длина Высота	200	250	300	350	400	450	500	550	600
200	191,25	206,27	221,28	236,30	260,25	276,13	292,00	307,87	323,75
250	214,40	231,02	247,63	264,25	292,53	310,20	327,86	345,53	363,20
300	239,70	257,90	276,11	294,33	327,20	346,65	366,12	385,57	405,03
350	267,10	286,92	306,72	326,54	364,25	385,51	406,76	428,01	449,26
400	311,52	334,57	357,60	380,66	381,91	399,96	418,01	436,06	454,11
450	346,19	371,02	395,87	420,70	414,68	434,13	453,59	473,06	492,51
500	383,25	409,88	436,51	463,14	449,33	470,18	491,06	511,91	532,77
550	422,70	451,11	479,54	507,97	485,84	508,12	530,38	552,65	574,91
600	464,52	494,75	524,96	555,19	524,24	547,92	571,58	595,25	618,92



Обратный клапан ЗК

Обратный клапан ЗК с возвратной пружиной применяются в приточно-вытяжных системах вентиляции в качестве запорно-регулирующей арматуры.

Ду 100	85,19
Ду 125	91,32
Ду 150	98,45
Ду 160	101,57
Ду 200	115,71
Ду 250	137,00
Ду 280	151,71
Ду 315	271,29
Ду 400	325,58

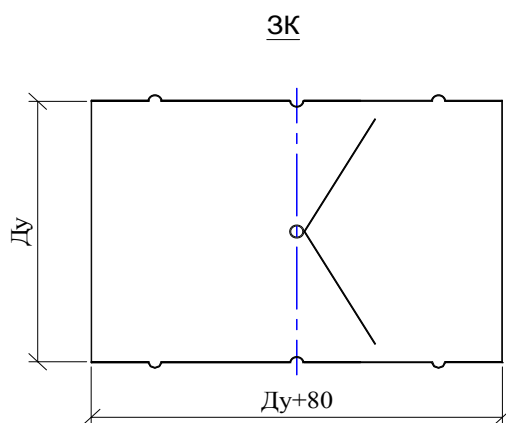

Цены указаны в гривнах с учетом НДС 20%

Постоянным клиентам СКИДКА!!!

ЧП Григоренко С.Н.,

г.Киев, ул.Вискозная, 3. Тел/Факс: 2927286, 5011825, 5591262; Тел.: 3326671;
www.gsn.kiev.ua e-mail: gsn100@mail.ru